

2 oder 4 Kontakte für 25 A
4 Kontakte für 40 A oder 63 A

- Kontaktart: Brückenkontakte
- Kontaktöffnung: Schließer ≥ 3 mm, Öffner $\geq 1,5$ mm (Typ 22.32, 22.34), Öffner ≥ 3 mm (Typ 22.44, 22.64)
- Über interne Beschaltung für AC/DC-Ansteuerung (brummfrei)
- Schutzbeschaltung am Eingang: Varistor
- Verstärkte Isolierung zwischen Spule und Kontakten
- Mechanische Anzeige
- LED-Anzeige, On-Auto-Off - Schalter optional (Typ 22.32, 22.34)
- Kontaktmaterial: AgNi oder AgSnO₂
- Typ 22.32, 22.34, 22.44, 22.64 nach DIN EN 61095: 2009 sowie Typ 22.44, 22.64 nach DIN EN 60947-4-1
- Erweiterbar mit 6 A-Hilfsschalter mit 2 Schließer oder 1 Schließer + 1 Öffner (Typ 22.32, 22.34, 22.44, 22.64)
- Für Tragschiene DIN EN 60715 TH35

Schraubklemmen



Abmessungen siehe Seite 8

Kontakte

Anzahl der Kontakte	2 Schließer oder 1 Schließer + 1 Öffner oder 2 Öffner	
Max. Dauerstrom/max. Einschaltstrom	A	25 / 80
Nennspannung	V AC	250 / 440
Max. Schaltleistung AC1/AC-7a (250 V AC) VA		6.250
Bemessungsstrom AC3 / AC-7b	A	10
Max. Schaltleistung AC15 (230 V AC) VA		1.800
1-Phasenmotorlast, AC3 (230 V AC) kW		1
Bemessungsstrom AC-7c	A	—
Zulässige Belastung:		
Glüh- oder Halogenlampen 230 V W	—	2.000
Energiesparlampen, LED (12 V / 24 V oder 230 V AC) W	—	200
Leuchtstofflampen mit EVG* W	—	800
Leuchtstofflampen mit KVG** W	—	500
Max. Schaltstrom DC1: 30/110/220V	A	25/5/1
Min. Schaltlast	mW (V/mA)	1.000 (10/10)
Kontaktmaterial		AgNi

Spule

Lieferbare Nennspannungen (U _N) V DC/AC (50/60 Hz)	12 - 24 - 48 - 60 - 120 - 230	12 - 24 - 48 - 60 - 120 - 230
Bemessungsleistung AC/DC VA (50 Hz)/W	2 / 2,2	2 / 2,2
Arbeitsbereich DC/AC (50/60 Hz)	(0,8...1,1) U _N	(0,8...1,1) U _N
Haltespannung DC/AC (50/60 Hz)	0,4 U _N	0,4 U _N
Rückfallspannung DC/AC (50/60 Hz)	0,1 U _N	0,1 U _N

Allgemeine Daten

Mech. Lebensdauer AC/DC	Schaltspiele	2 · 10 ⁶	2 · 10 ⁶
Elektrische Lebensdauer AC-7a	Schaltspiele	70 · 10 ³	30 · 10 ³
Ansprech- / Rückfallzeit	ms	30 / 20	30 / 20
Spannungsfestigkeit (1,2/50 µs) Spule/Kontakte	kV	6	6
Umgebungstemperatur	°C	-20...+50	-20...+50
Schutzart		IP20	IP20

Zulassungen (Details auf Anfrage)

22.32.0.xxx.1xx0



- Schalten von niedrigen und mittleren Einschaltströmen
- Kontaktmaterial AgNi

22.32.0.xxx.4xx0



- Schalten von hohen Einschaltströmen bis zu 120 A - 5 ms an den Schließern (Lampenlasten)
- Kontaktmaterial AgSnO₂

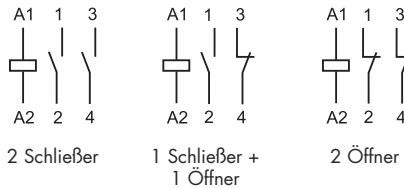

siehe Bestellbezeichnung

* EVG = elektronisches Vorschaltgeräte
 ** KVG = konventionelles, kompensiertes Vorschaltgerät



**2 oder 4 Kontakte für 25 A
4 Kontakte für 40 A oder 63 A**

- Kontaktart: Brückenkontakte
- Kontaktöffnung: Schließer ≥ 3 mm, Öffner $\geq 1,5$ mm (Typ 22.32, 22.34), Öffner ≥ 3 mm (Typ 22.44, 22.64)
- Über interne Beschaltung für AC/DC-Ansteuerung (brummfrei)
- Schutzbeschaltung am Eingang: Varistor
- Verstärkte Isolierung zwischen Spule und Kontakten
- Mechanische Anzeige
- LED-Anzeige, On-Auto-Off - Schalter optional (Typ 22.32, 22.34)
- Kontaktmaterial: AgNi oder AgSnO₂
- Typ 22.32, 22.34, 22.44, 22.64 nach DIN EN 61095: 2009 sowie Typ 22.44, 22.64 nach DIN EN 60947-4-1
- Erweiterbar mit 6 A-Hilfsschalter mit 2 Schließer oder 1 Schließer + 1 Öffner (Typ 22.32, 22.34, 22.44, 22.64)
- Für Tragschiene DIN EN 60715 TH35

Schraubklemmen



Abmessungen siehe Seite 8

Kontakte

Anzahl der Kontakte 4 Schließer oder 3 Schließer + 1 Öffner oder 2 Schließer + 2 Öffner

Max. Dauerstrom/max. Einschaltstrom	A	25 / 80	25 / 120
Nennspannung	V AC	250 / 440	250 / 440
Max. Schallleistung AC1/AC-7a (250 V AC) VA		6.250	6.250
Bemessungsstrom AC3 / AC-7b	A	10	10
Max. Schaltleistung AC15 (230 V AC) VA		1.800	1.800
3-Phasenmotor, AC3 (400 - 440 V AC) kW		4	4
Bemessungsstrom AC-7c	A	—	10
Zulässige Belastung:			
Glüh- oder Halogenlampen 230 V W		—	2.000
Energiesparlampen, LED (12 V / 24 V oder 230 V AC) W		—	200
Leuchtstofflampen mit EVG* W		—	800
Leuchtstofflampen mit KVG** W		—	500
Max. Schaltstrom DC1: 30/110/220V	A	25/5/1	25/5/1
Min. Schalllast	mW (V/mA)	1.000 (10/10)	1.000 (10/10)
Kontaktmaterial		AgNi	AgSnO ₂

Spule

Lieferbare Nennspannungen (U _N) V DC/AC (50/60 Hz)		12 - 24 - 48 - 60 - 120 - 230	12 - 24 - 48 - 60 - 120 - 230
Bemessungsleistung AC/DC VA (50 Hz)/W		2 / 2,2	2 / 2,2
Arbeitsbereich DC/AC (50/60 Hz)		(0,8...1,1) U _N	(0,8...1,1) U _N
Haltespannung DC/AC (50/60 Hz)		0,4 U _N	0,4 U _N
Rückfallspannung DC/AC (50/60 Hz)		0,1 U _N	0,1 U _N

Allgemeine Daten

Mech. Lebensdauer AC/DC	Schaltspiele	2 · 10 ⁶	2 · 10 ⁶
Elektrische Lebensdauer AC-7a	Schaltspiele	150 · 10 ³	30 · 10 ³
Ansprech- / Rückfallzeit	ms	18 / 40	18 / 40
Spannungsfestigkeit (1,2/50 µs) Spule/Kontakte	kV	6	6
Umgebungstemperatur	°C	-20...+50	-20...+50
Schutzart		IP20	IP20

Zulassungen (Details auf Anfrage)

22.34.0.xxx.1xx0



- Schalten von niedrigen und mittleren Einschaltströmen
- Kontaktmaterial AgNi

22.34.0.xxx.4xx0



- Schalten von hohen Einschaltströmen bis zu 120 A - 5 ms an den Schließern (Lampenlasten)
- Kontaktmaterial AgSnO₂

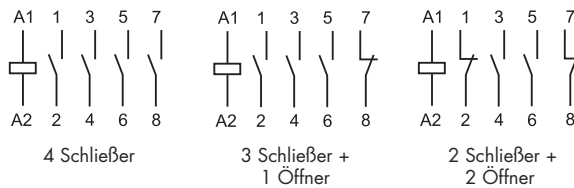

siehe Bestellbezeichnung

* EVG = elektronisches Vorschaltgerät
** KVG = konventionelles, kompensiertes Vorschaltgerät

Serie 22 - Installationsschütze 25 - 40 - 63 A
**2 oder 4 Kontakte für 25 A
4 Kontakte für 40 A oder 63 A**

- Kontaktart: Brückenkontakte
Kontaktöffnung: Schließer ≥ 3 mm,
Öffner $\geq 1,5$ mm (Typ 22.32, 22.34),
Öffner ≥ 3 mm (Typ 22.44, 22.64)
- Über interne Beschaltung für
AC/DC-Ansteuerung (brummfrei)
- Schutzbeschaltung am Eingang: Varistor
- Verstärkte Isolierung zwischen Spule und Kontakten
- Mechanische Anzeige
- LED-Anzeige, On-Auto-Off - Schalter
optional (Typ 22.32, 22.34)
- Kontaktmaterial: AgNi oder AgSnO₂
- Typ 22.32, 22.34, 22.44, 22.64 nach
DIN EN 61095: 2009 sowie
Typ 22.44, 22.64 nach DIN EN 60947-4-1
- Erweiterbar mit 6 A-Hilfsschalter mit 2 Schließer
oder 1 Schließer + 1 Öffner (Typ 22.32, 22.34,
22.44, 22.64)
- Für Tragschiene DIN EN 60715 TH35

Schraubklemmen



Abmessungen siehe Seite 8

Kontakte

Anzahl der Kontakte	4 Schließer oder 3 Schließer + 1 Öffner oder 2 Schließer + 2 Öffner	
Max. Dauerstrom/max. Einschaltstrom	A	40 / 176
Nennspannung	V AC	250 / 440
Max. Schaltleistung AC1/AC-7a (250 V AC) VA		16.000
Bemessungsstrom AC3 / AC-7b (400 V AC) A		22
Max. Schaltleistung AC15 (230 V AC) VA		—
3-Phasenmotor, AC3 (400 - 440 V AC) kW		11
Bemessungsstrom AC-7c	A	—
Zulässige Belastung:		
Glüh- oder Halogenlampen 230 V AC W		4.000
Energiesparlampen, LED (12 V / 24 V oder 230 V AC) W		1.000
Leuchtstofflampen mit EVG* W		1.500
Leuchtstofflampen mit KVG** W		1.500
Max. Schaltstrom DC1: 30/110/220V	A	40/4/1,2
Min. Schaltlast	mW (V/mA)	1.000 (17/50)
Kontaktmaterial		AgSnO ₂

Spule

Lieferbare Nennspannungen (U _N) V DC/AC (50/60 Hz)	12 - 24 - 110... 120 (110 V DC) - 230...240 (220 V DC)	
Bemessungsleistung AC/DC	VA (50 Hz)/W	5
Arbeitsbereich	DC/AC (50/60 Hz)	(0,85... 1,1) U _N
Haltespannung	DC/AC (50/60 Hz)	0,85 U _N
Rückfallspannung	DC/AC (50/60 Hz)	0,2 U _N

Allgemeine Daten

Mech. Lebensdauer AC/DC	Schaltspiele	3 · 10 ⁶
Elektrische Lebensdauer AC-7a	Schaltspiele	100 · 10 ³
Ansprech- / Rückfallzeit	ms	20 / 45
Spannungsfestigkeit (1,2/50 µs) Spule/Kontakte	kV	6
Umgebungstemperatur	°C	-5...+55
Schutzart		IP20

Zulassungen (Details auf Anfrage)

NEW 22.44.0.xxx.4xx0

- Schalten von hohen Einschaltströmen bis zu 176 A - 5 ms an den Schließern
- Kontaktmaterial AgSnO₂

NEW 22.64.0.xxx.4xx0

- Schalten von sehr hohen Einschaltströmen bis zu 240 A - 5 ms an den Schließern
- Kontaktmaterial AgSnO₂

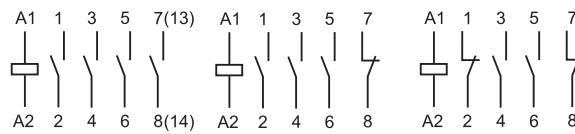

siehe Bestellbezeichnung

* EVG = elektronisches Vorschaltgerät
** KVG = konventionelles, kompensiertes Vorschaltgerät



Bestellbezeichnung

Beispiel: Serie 22, Installationsschütz 25 A, 4 Schließer, Spulenspannung 230 V AC/DC, Kontaktmaterial AgSnO₂, On-Auto-Off - Schalter + mechanische Anzeige + LED.

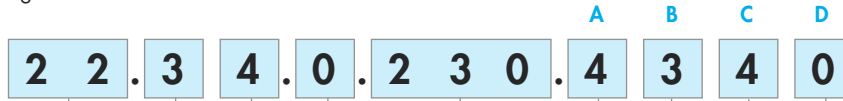

Serie _____
Typ _____
 3 = 25 A - max. Dauerstrom
 4 = 40 A - max. Dauerstrom
 6 = 63 A - max. Dauerstrom
Anzahl der Kontakte _____
 2 = 2 Kontakte
 4 = 4 Kontakte
Spannungsart _____
 0 = AC (50/60 Hz)/DC
Spulennennspannung _____
 Siehe Spulentabelle

D: Ausführungen
 0 = Standard
C: Option
 1 = Mechanische Anzeige
 2 = Mechanische Anzeige + LED (22.32, 22.34)
 4 = Mechanische Anzeige + LED + On-Auto-Off - Schalter (22.32, 22.34)
B: Kontaktart
 3 = alle Schließer
 4 = alle Öffner* (nur bei 22.32)
 5 = 1 Schließer + 1 Öffner
 6 = 2 Schließer + 2 Öffner
 7 = 3 Schließer + 1 Öffner
A: Kontaktmaterial
 1 = AgNi
 4 = AgSnO₂
 *bei 22.44 - auf Anfrage

Die Ausführung kann nur innerhalb einer Zeile gewählt werden. Bevorzugte Ausführungen sind "fett" gedruckt.

Typ	Spule	A	B	C	D
22.32	AC/DC	1 - 4	3 - 4 - 5	2 - 4	0
22.34	AC/DC	1 - 4	3 - 6 - 7	2 - 4	0
22.44	AC/DC	4	3 - 6 - 7	1	0
22.64	AC/DC	4	3 - 6 - 7	1	0

Beispiel

On-Auto-Off - Schalter + mechanische Anzeige + LED (Option xx40)

Typ 22.32 / 22.34

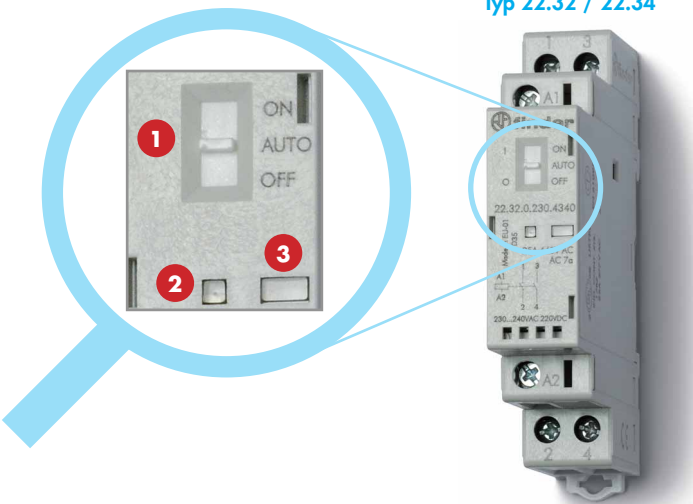

Option xx20 oder xx40, siehe Bestellbezeichnung

- On-Auto-Off - Schalter**
 Mit diesem Wahlschalter sind folgende Funktionen wählbar:
 - Position ON** - die Schaltkontakte sind betätigt (die Schließer sind geschlossen und die Öffner sind offen), die mechanische Stellungsanzeige ist sichtbar und die LED leuchtet nicht.
 - Position AUTO** - die Schaltkontakte, die mechanische Stellungsanzeige und die LED-Anzeige reagieren abhängig von der Betätigungsspannung.
 - Position OFF** - unabhängig davon, ob an den Klemme A1 und A2 Spannung anliegt oder nicht, die Spule ist nicht betätigt, die Schaltkontakte befinden sich im nichtbetätigten Zustand, die mechanische Stellungsanzeige ist nicht sichtbar und die LED - Anzeige leuchtet nicht.
- LED - Anzeige**
 Grüne LED im elektrisch eingeschalteten Zustand.
- Mechanische Anzeige**
 Rote Anzeige im elektrisch eingeschalteten Zustand und in der Position ON.

Typ 22.44 / 22.64

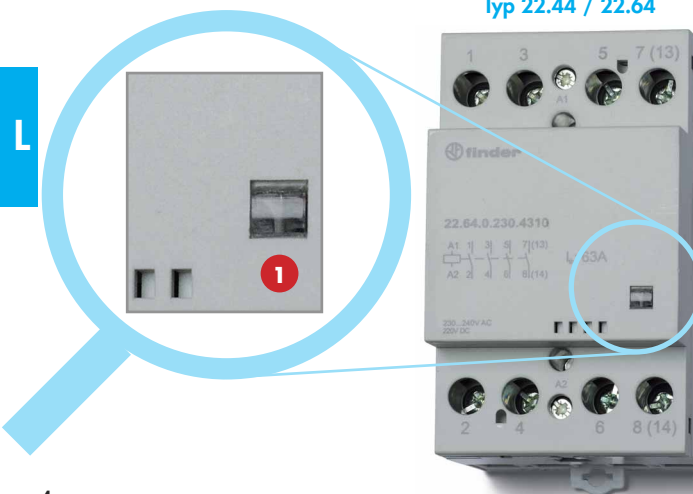

Option xx10 (Standard)

- Mechanische Anzeige**
 Rote Anzeige im elektrisch eingeschalteten Zustand.

Allgemeine Angaben

Isolationseigenschaften		22.32 / 22.34		22.44 / 22.64	
Bemessungsisolationsspannung	V AC	250	440	440	
Verschmutzungsgrad		3 *	2	3	
Isolation zwischen Spule und Kontaktsatz					
Art der Isolation		Verstärkte Isolierung		Verstärkte Isolierung	
Überspannungskategorie		III		III	
Bemessungsstoßspannung	kV (1,2/50 µs)	6		4	
Spannungsfestigkeit	V AC	4.000		2.000	
Isolation zwischen benachbarten Kontakten					
Art der Isolation		Basis Isolierung		Basis Isolierung	
Überspannungskategorie		III		III	
Bemessungsstoßspannung	kV (1,2/50 µs)	4		4	
Spannungsfestigkeit	V AC	2.500		2.000	
Isolation zwischen offenen Kontakten		Schließer	Öffner	Schließer / Öffner	
Kontaktöffnung	mm	3	1,5	3	
Überspannungskategorie		III	II	III	
Bemessungsstoßspannung	kV (1,2/50 µs)	4	2,5	4	
Spannungsfestigkeit	V AC/kV (1,2/50 µs)	2.500/4	2.000/3	2.000/3	
* Nur für die Ausführungen ohne On-Auto-Off - Schalter. Für die Ausführungen mit On-Auto-Off - Schalter gilt der Verschmutzungsgrad 2.					
EMV - Störfestigkeit des Ansteuerungskreises (Spule)		Vorschrift	Prüfschärfe		
Burst (5/50 ns, 5 kHz)	an den Netzanschlüssen	EN 61000-4-4	Klasse 4 (4 kV)	Klasse 2 (2 kV)	
Surge (1,2/50 µs)	an den Netzanschlüssen (differential mode)	EN 61000-4-5	Klasse 4 (4 kV)	Klasse 2 (2 kV)	
Vorzuschaltende Kurzschlusschutzeinrichtung		22.32 / 22.34	22.44	22.64	
Bedingter Bemessungskurzschlussstrom	kA	3	3	3	
	bei max. Vorsicherung Hauptstromkreis (Typ gL/gG)	A	32	63	
Anschlüsse		eindrätig und mehrdrätig			
		22.32 / 22.34	22.44 / 22.64		
Max. Anschlussquerschnitt – Kontaktanschlüsse	mm ²	1 x 6 / 2 x 4	1x25 (eindrätig) - 1x16 (mehrdrätig)		
	AWG	1 x 10 / 2 x 12	1x4 (eindrätig) - 1x6 (mehrdrätig)		
Max. Anschlussquerschnitt – Spulenanschlüsse	mm ²	1 x 4 / 2 x 2,5	1x2,5		
	AWG	1 x 12 / 2 x 14	1x14		
Min. Anschlussquerschnitt – Kontakt - und Spulenanschlüsse	mm ²	1 x 0,2	1x1 (Spule) - 1x1,5 (Kontakte)		
	AWG	1 x 24	1x18 (Spule) - 1x16 (Kontakte)		
Drehmoment	Nm	0,8	1,2 (Spulenanschlüsse) 3,5 (Kontaktanschlüsse)		
Abisolierlänge	mm	9	10		
Wärmeabgabe an die Umgebung		22.32	22.34	22.44	22.64
	ohne Kontaktstrom	W	2	5	5
	bei Dauerstrom	W	4,8	6,3	17

Anwendungshinweis

22.32/22.34: Es wird empfohlen zwischen benachbarten Installationsschützen bzw. zu anderen elektrischen Bauelementen einen Montageabstand von 9 mm einzuhalten, wenn die Umgebungstemperatur > 40 °C beträgt, die Spule über einen längeren Zeitraum betätigt wird und die Kontakte mit einem Strom von > 20 A belastet werden.

22.44/22.64: Bei Umgebungstemperaturen bis + 40 °C ist nach jeweils einer Gruppe von 3 Installationsschützen ein Belüftungsabstand von 9 mm einzuhalten. Bei Umgebungstemperaturen bis + 55 °C ist nach jeweils einer Gruppe von 2 Installationsschützen ein Belüftungsabstand von 9 mm einzuhalten.

Kontaktdaten

Ein- und Ausschaltvermögen nach Gebrauchskategorien gemäß DIN EN 61095 : 2009

Typ (Kontaktmaterial)	Gebrauchskategorien					
	AC-7a		AC-7b		AC-7c	
	Bemessungs- betriebsstrom (A)	Anzahl der Schaltspiele (elektr. Lebensdauer)	Bemessungs- betriebsstrom (A)	Anzahl der Schaltspiele (elektr. Lebensdauer)	Bemessungs- betriebsstrom (A)	Anzahl der Schaltspiele (elektr. Lebensdauer)
22.32....1xx0 (AgNi)	25	70·10 ³ (am S) 30·10 ³ (am Ö)	10	30·10 ³	—	—
22.32....4xx0 (AgSnO ₂)	25	30·10 ³	10	30·10 ³	10	30·10 ³
22.34....1xx0 (AgNi)	25	150·10 ³ (am S) 100·10 ³ (am Ö)	10	30·10 ³	—	—
22.34....4xx0 (AgSnO ₂)	25	30·10 ³	10	30·10 ³	10	30·10 ³
22.44....4xx0 (AgSnO ₂)	40	100·10 ³	22	150·10 ³	—	—
22.64....4xx0 (AgSnO ₂)	63	100·10 ³	30	150·10 ³	—	—

Gebrauchskategorien: **AC-7a** = Schwach induktive Last für Haushaltsanwendungen; ($\cos \varphi = 0,8$)

AC-7b = Motorlasten für Haushaltsanwendungen; ($\cos \varphi = 0,45, I_{EIN} = 6 \times I_N$)

AC-7c = Entladungslampen (kompensiert); ($\cos \varphi = 0,9, C = 10 \mu F/A$)

H 22 - Gleichstromschaltvermögen DC1 - Typ 22.32 / 22.34

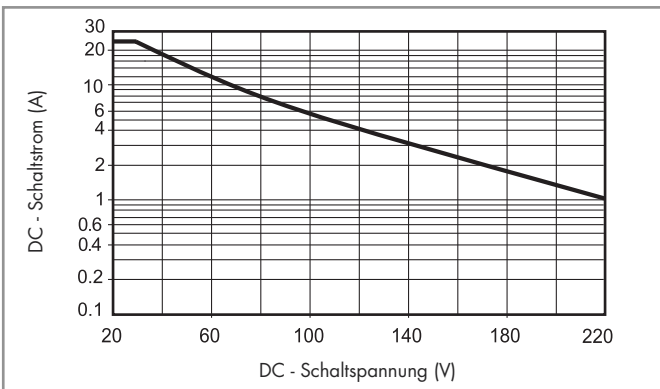

H 22 - Gleichstromschaltvermögen DC1 - Typ 22.44 / 22.64

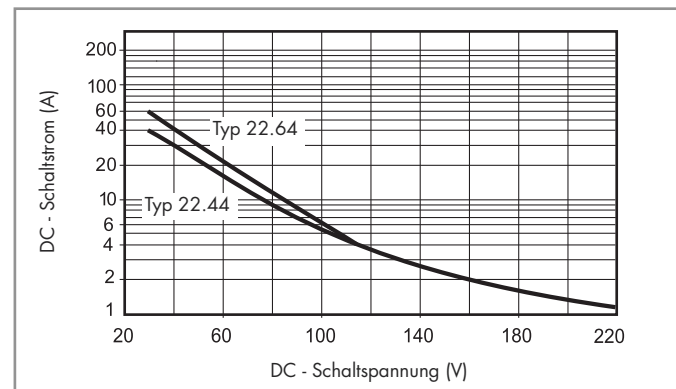

- Bei ohmscher Last (DC1) und einem Schnittpunkt von Strom und Spannung unterhalb der Kurve kann von einer elektrischen Lebensdauer von ≥ 100.000 Schaltspielen ausgegangen werden.
- Bei einer induktiven Last (DC13) ist eine Freilaufdiode parallel zur Last zu schalten. Anmerkung: Die Rückfallzeit der Last verlängert sich.

Spulendaten

AC/DC Ausführung (Typ 22.32)

Nennspannung U_N V	Spulencode	Arbeitsbereich		Bemessungsstrom I mA
		U_{min} V	U_{max} V	
12	0.012	9,6	13,2	165
24	0.024	19,2	26,4	83
48	0.048	38,4	52,8	42
60	0.060	48	66	33
120 (110...125)	0.120	88	138	16,5
230 (230...240 AC) (220 DC)	0.230	184 (AC) 176 (DC)	264 (AC) 242 (DC)	8,7

AC/DC Ausführung (Typ 22.34)

Nennspannung U_N V	Spulencode	Arbeitsbereich		Bemessungsstrom I mA
		U_{min} V	U_{max} V	
12	0.012	9,6	13,2	165
24	0.024	19,2	26,4	83
48	0.048	38,4	52,8	42
60	0.060	48	66	33
120 (110...125)	0.120	88	138	16,5
230 (230...240 AC) (220 DC)	0.230	184 (AC) 176 (DC)	264 (AC) 242 (DC)	8,7

AC/DC Ausführung (Typ 22.44 / 22.64)

Nennspannung U_N V	Spulencode	Arbeitsbereich		Bemessungsstrom I mA
		U_{min} V	U_{max} V	
12	0.012	10,2	13,2	417
24	0.024	20,4	26,4	208
120 (110...125)	0.120	102	138	41
230 (230...240 AC) (220 DC)	0.230	196	264 (AC) 242 (DC)	21

R 22 - Spulen-Betriebsspannungsbereich

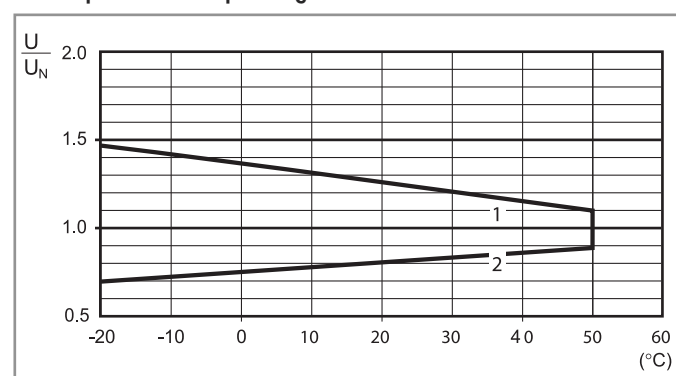

1 - Max. zulässige Spulenspannung

2 - Ansprechspannung bei Spulentemperatur gleich Umgebungstemperatur

Anschlussbilder

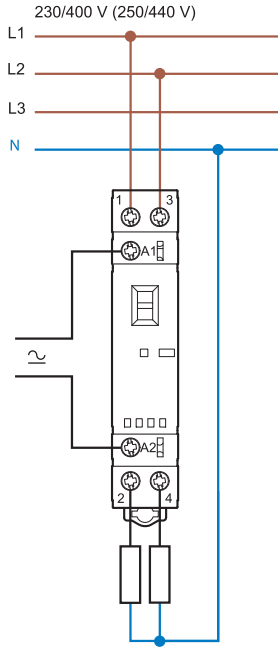

Typ 22.32

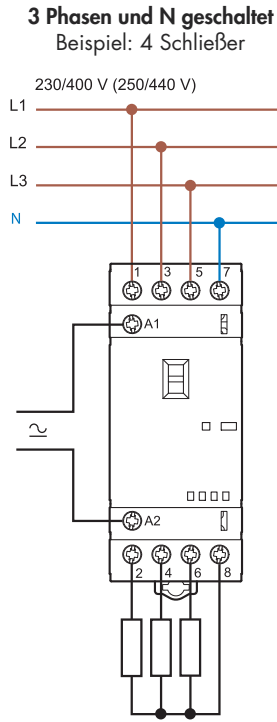

Typ 22.34

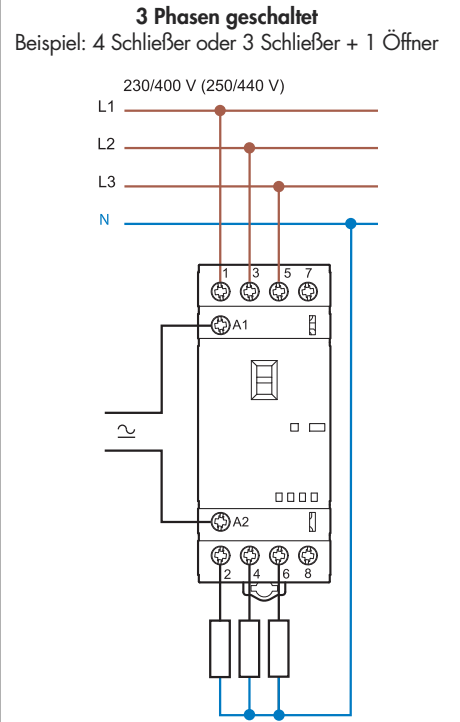

Typ 22.34

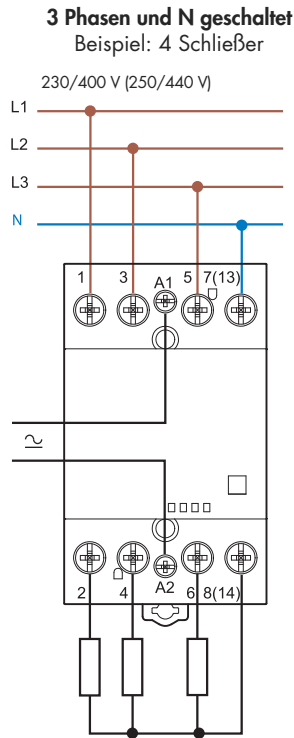

Typ 22.44 / 22.64

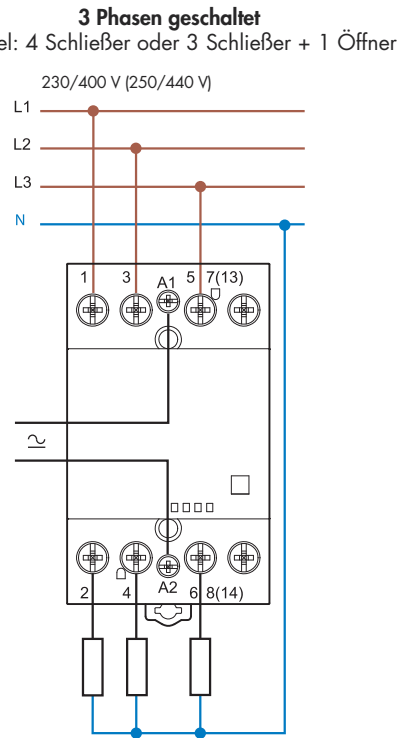

Typ 22.44 / 22.64



Abmessungen

Typ 22.32
Schraubklemmen

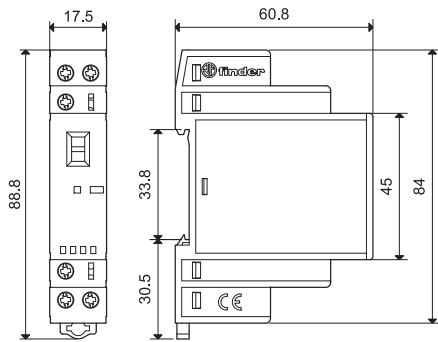

Typ 22.32 + 022.33 / 022.35
Schraubklemmen

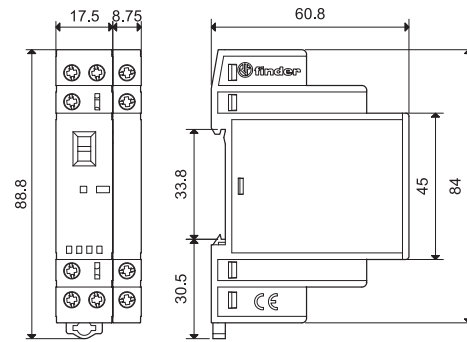

Typ 22.34
Schraubklemmen

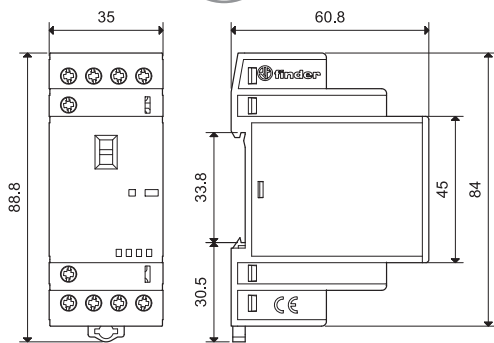

Typ 22.34 + 022.33 / 022.35
Schraubklemmen

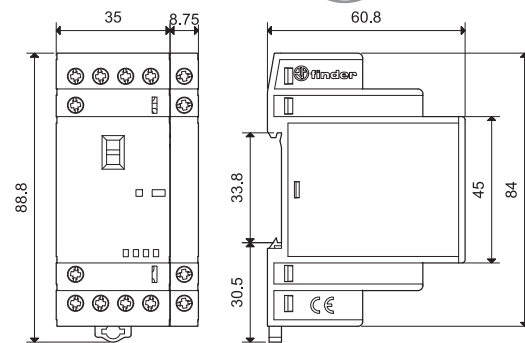

Typ 22.44 / 22.64
Schraubklemmen

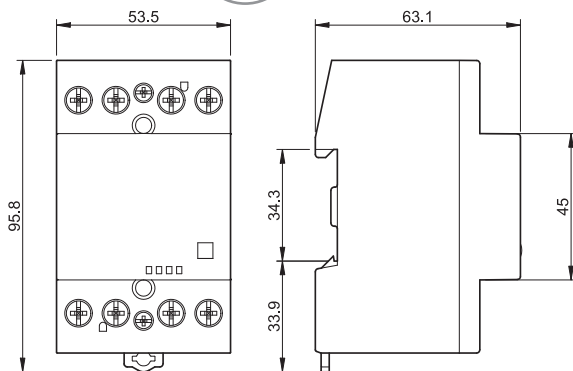

Typ 22.44 / 22.64 + 022.63 / 022.65
Schraubklemmen

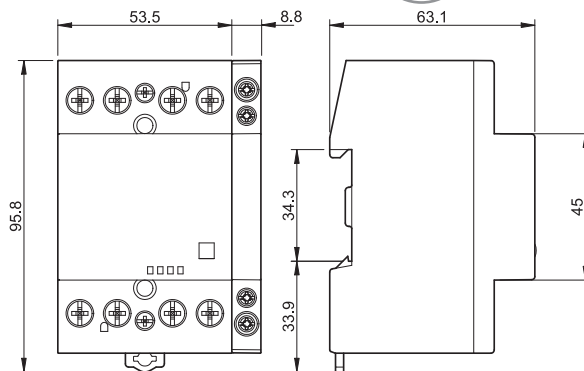

Typ 022.33 / 022.35 (6 A-Hilfsschalter für 22.32 und 22.34)
Schraubklemmen

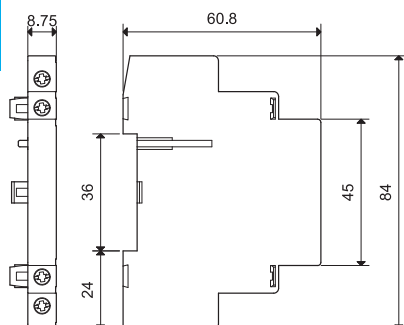

Typ 022.63 / 022.65 (6 A-Hilfsschalter für 22.44 und 22.64)
Schraubklemmen

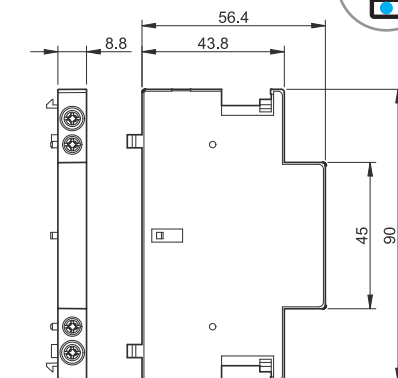

Serie 22 - Installationsschütze 25 - 40 - 63 A
**Hilfsschalter für
Installationsschütze
22.32, 22.34, 22.44, 22.64**

	022.33	022.35	022.63	022.65
Installationsschütz-Typen	Typ 22.32 Typ 22.34		Typ 22.44 Typ 22.64	
Kontakte				
Anzahl der Kontakte	2 Schließer		1 Schließer + 1 Öffner	
Max. Dauerstrom I_{th} A	6		6	
Max. Schaltleistung AC15 (230 V AC) VA	700		700	
Elektrische Lebensdauer Schaltspiele	30 x 10 ³		30 x 10 ³	
Kontaktmaterial Standard	AgNi		AgNi	
Vorzuschaltende Kurzschlusschutzeinrichtungen				
Bedingter Bemessungskurzschlussstrom kA	1		1	
bei max. Vorsicherung der Hilfskontakte (Typ gL/gG) A	6		6	
Anschlüsse	eindrätig und mehrdrätig		eindrätig und mehrdrätig	
Max. Anschlussquerschnitt	mm ² 1 x 4 / 2 x 2,5		mm ² 1 x 2,5	
	AWG 1 x 12 / 2 x 14		AWG 1 x 14	
Min. Anschlussquerschnitt	mm ² 1 x 0,2		mm ² 1 x 1	
	AWG 1 x 24		AWG 1 x 18	
Drehmoment	Nm 0,8		Nm 0,6	
Abisolierlänge	mm 9		mm 9	
Wärmeabgabe an die Umgebung				
ohne Kontaktstrom	W —		W —	
bei max. Dauerstrom	W 0,5		W 0,5	
Zulassungen (Details auf Anfrage)				

Hinweis: Es ist nicht zulässig die Hilfsschalter Typ 022.33 oder 022.35 an das Installationsschütz Typ 22.32.0.xxx.x4x0 (2 Öffner) zu befestigen.

**Installationsschütze mit
Hilfsschalter**

22.32 + 022.33 / 022.35

22.44 + 022.63 / 022.65

22.34 + 022.33 / 022.35

22.64 + 022.63 / 022.65

Zubehör



020.01

Befestigungsfuß für Chassismontage (für Typ 22.32), 17,5 mm breit

020.01

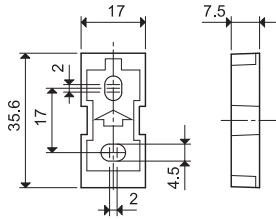

011.01

Befestigungsfuß für Chassismontage (für Typ 22.34), 35 mm breit

011.01

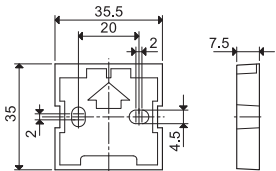

060.72

Bezeichnungsschild-Matte, zum Bedrucken mit Plotter, 72 Schilder, (6x12) mm

060.72



019.01

Bezeichnungsschild, 1 Schild, (17x25,5) mm

019.01



020.03

Isolierplatte, Plastik grau, 3 mm breit - zum Befestigen auf der DIN-Schiene
 - als optische Trennung zwischen unterschiedlichen Baugruppen
 - zur Reduzierung der Überhitzung zwischen den Installationsschützen und anderen Bauelementen

020.03

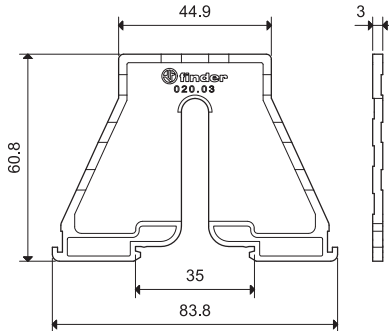

022.18



Kammbrücke, für A1 oder A2 von bis zu 8 Stück Typ 22.32, 17,5 mm Baubreite
 Bemessungswerte

022.18 (blau)
 10 A - 250 V

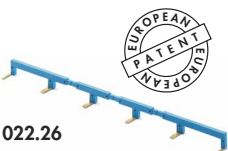
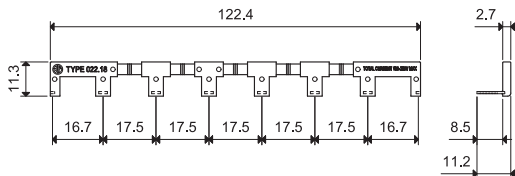

022.26



Kammbrücke, für A1 oder A2 von bis zu 6 Stück Typ 22.34, 35 mm Baubreite
 Bemessungswerte

022.26 (blau)
 10 A - 250 V

